

CESeasy

Funk-Fernbedienung



Konfigurations- und Bedienungsanleitung

 Deutsch

Version V0

BRO2278-1

Inhalt





1 Vorbemerkungen	3
1.1 Über diese Anleitung	3
1.2 Zu Ihrer Sicherheit	3
1.3 Hersteller und Service	4
2 CESeasy Funk-Fernbedienungen	5
2.1 Über Funk-Fernbedienungen	5
3 Batterien	8
3.1 Benötigte Batterie	8
3.2 Batterieverbrauch	8
3.3 Batteriewechsel	8
3.4 Batterieentsorgung	8
4 Verwaltung	9
4.1 Hinzufügen von Fernbedienungen	9
4.2 Belegung der Tasten	9
4.3 Löschen von Fernbedienungen	11
4.4 Fernbedienungen und Organisationsmanagement	12
4.5 Fernbedienungen und Gebäudemanagement	12
4.6 Bedeutung der Funktion "Schlossverwaltung" für Fernbedienungen	12
5 Bedienung	14
5.1 Modus Nachtverriegelung	14
5.2 Privacy-Mode	15
6 Technische Daten	16
6.1 Ausstattungsmerkmale	16
6.2 Abmessungen	16
7 Entsorgung	17
7.1 Hinweise zur Entsorgung	17
8 Index	19

1 Vorbemerkungen

1.1 Über diese Anleitung

Die Verwaltung von CESeasy Geräten findet in der Webplattform statt. Dort wird zwischen verschiedenen Account-Arten unterschieden, die unterschiedliche Funktionen ermöglichen. Welche Funktionen Sie benötigen, hängt von Ihrer Rolle ab.

Falls bestimmte Informationen oder Funktionen nur für eine bestimmte Rolle relevant sind, ist dies in dieser Anleitung immer markiert.

Account	Rolle
 Eigentümer-Account	Schlosseigentümer
 Eigentümer-Account mit Gebäudemanagement	Gebäudemanager
 Organisationsaccount	Organisationsverwalter
 Mitarbeiter-Account	Mitarbeiter

 Für die Verwaltung von Fernbedienungen benötigen Sie einen Eigentümer-Account. Details finden Sie in der [Anleitung der CESeasy Webplattform](#).

1.2 Zu Ihrer Sicherheit

1.2.1 Allgemeine Sicherheitshinweise

Betrieb

- Die Fernbedienungen sind nicht vor dem Eindringen von Feuchtigkeit oder Schmutz geschützt und eignen sich deshalb nur für den Einsatz in trockenen und sauberen Räumen.

Hinweise zum Umgang mit Batterien

- Prüfen Sie vor dem Einlegen von Batterien, ob die Kontakte im Gerät und an den Batterien sauber sind. Reinigen Sie diese gegebenenfalls. Berühren Sie die Kontakte nach dem

Reinigungsvorgang nicht mehr.

- Achten Sie beim Einlegen der Batterien auf die richtige Polarität (+/–).
- Versuchen Sie niemals, Batterien wieder aufzuladen. Es besteht Explosionsgefahr!
- Schließen Sie Batterien nicht kurz.
- Lagern Sie Batterien an einem kühlen, trockenen Ort. Direkte starke Wärme kann die Batterien beschädigen. Setzen Sie batteriebetriebene Geräte daher keinen starken Hitzequellen aus und werfen Sie Batterien nicht ins Feuer.
- Wenn Sie Ihre Geräte für längere Zeit nicht benutzen, nehmen Sie die Batterien heraus.
- Nehmen Sie ausgelaufene Batterien sofort aus dem Gerät. Reinigen Sie die Kontakte, bevor Sie neue Batterien einlegen. Es besteht Verätzungsgefahr durch Batteriesäure!
- Entfernen Sie leere Batterien aus dem Gerät.
- Führen Sie leere Batterien dem Batterie-Recycling zu.

1.2.2 EU-Konformitätserklärung

Die EU-Konformitätserklärung finden Sie im Internet unter www.ces.eu.

1.3 Hersteller und Service

C.Ed. Schulte GmbH

Zylinderschlossfabrik

Friedrichstr. 243

42551 Velbert

Tel: +49 (0) 2051-204-0

Fax: +49 (0) 2051-204-229

www.ces.eu

2 CESeasy Funk-Fernbedienungen

2.1 Über Funk-Fernbedienungen



Mit einer Funk-Fernbedienung können Sie Motorzylinder oder Türsteuerungen ohne die CESeasy App steuern. Eine Funk-Fernbedienung besitzt drei Tasten, deren Funktion Sie selbst festlegen können.

Wann benötigen Sie zusätzlich die CESeasy App?

Sie können Funk-Fernbedienungen zusätzlich zur CESeasy App verwenden. Sie benötigen die CESeasy App aber weiterhin, um Einstellungen, die Sie in der Webplattform gemacht haben, in Ihr Schloss zu übermitteln:

- Wenn Sie eine Funk-Fernbedienung hinzugefügt oder gelöscht haben
- Wenn Sie die Funktion der Tasten geändert haben
- Wenn Sie im Log in der Webplattform sehen möchten, wann ein Schloss mit einer Funk-Fernbedienung gesteuert wurde

Zu welchen Accounts können Sie Funk-Fernbedienungen hinzufügen?

Funk-Fernbedienungen können nur zu Eigentümer-Accounts (mit oder ohne Gebäudemanagement) hinzugefügt werden.

Im Account muss für mindestens eines Ihrer Schlösser die Funktion "Schlossverwaltung" noch aktiv sein,, siehe "[Bedeutung der Funktion "Schlossverwaltung" für Fernbedienungen](#)" auf Seite 12.

Welche Schlösser können Sie mit der Funk-Fernbedienung steuern?

Mit einer Funk-Fernbedienung können Sie Motorzylinder oder Türsteuerungen ohne die CESeasy App steuern.

Sie können für die Tastenbelegung einer Funk-Fernbedienung nur Schlösser auswählen, die sich im gleichen Account wie die Fernbedienung befinden. Sie können eine Fernbedienung jedoch zu mehreren Accounts hinzufügen (s.u.)

Sie können die Tasten einer Funk-Fernbedienung nur mit Schlössern belegen, für die die Funktion "Schlossverwaltung" noch aktiv ist siehe "[Bedeutung der Funktion "Schlossverwaltung" für Fernbedienungen](#)" auf Seite 12.

-  Wenn die Tasten einer Funk-Fernbedienung *vor* Ablauf der "Schlossverwaltung" ein Schloss gesteuert haben, bleibt die Funktion der Tasten auch nach dem Ablauf der "Schlossverwaltung" erhalten.

Kann eine Fernbedienung zu mehreren Eigentümer-Accounts hinzugefügt werden?

Ja. Im Gegensatz zu Schlössern, die immer nur in einem Account vorhanden sein können, können Fernbedienungen zu *mehreren* Accounts hinzugefügt werden. In jedem Account können unterschiedliche Einstellungen für die Tasten festgelegt werden.



Beispiel: Ihre Nachbarn besitzen eine Funk-Fernbedienung, mit der ihr eigenes CESeasy Motorschloss öffnen. Sie möchten den Nachbarn Zutritt zu Ihrer Wohnung verschaffen. Die Nachbarn geben Ihnen den Registrierungscode der Funk-Fernbedienung und Sie fügen sie zu Ihrem Account hinzu. Jetzt können Sie für die Tasten Funktionen festlegen, als ob es Ihre eigene Fernbedienung wäre.

Kann eine Taste mehrere Schlösser steuern?

In Ihrem eigenen Eigentümer-Account können Sie pro Taste *ein* Schloss und die Funktion der Taste für dieses Schloss festlegen.

Wenn die Fernbedienung aber in einem weiteren Account vorhanden ist, kann dieser Account ebenfalls pro Taste *ein* Schloss und die Funktion der Taste für dieses Schloss festlegen.

Dadurch steuert eine Taste *zwei* Schlösser und kann dabei auch für jedes Schloss eine unterschiedliche Funktion haben.

Beispiel: Sie legen in Ihrem Eigentümer-Account fest, dass die Taste  Ihr Haustürschloss öffnet. Der Hausverwalter besitzt einen eigenen Eigentümer-Account, in dem sich das Kellerschloss befindet. Er fügt Ihre Funk-Fernbedienung zu seinem Account hinzu und legt fest, dass die Taste  das Kellerschloss schließen soll. Nun besitzt die Taste unterschiedliche Funktionen für unterschiedliche Schlösser.



Bitte beachten Sie vor der Mehrfachbelegung von Tasten:

Wenn sich die Schlösser zu nah aneinander befinden, werden die Schlösser mit einem Tastendruck *gleichzeitig* gesteuert. Dies kann zu unerwünschtem Verhalten führen.



Halten Sie **min. 500 m Abstand** zwischen den Schlössern, die Sie für die Mehrfachbelegung einer Taste nutzen.

Verbraucht das Hinzufügen von Funk-Fernbedienungen Schlüssel?

Das Hinzufügen von Funk-Fernbedienungen zu Ihrem Account verbraucht keine Schlüssel. Auch wenn Sie eine Taste mit einem Schloss belegen, wird keiner der Schlüssel, die sich für dieses

Schloss in Ihrem Account befinden, verbraucht.

Technisch gesehen zählt jedoch jede Taste, die für ein Schloss verwendet wird, als ein Schlüssel, so dass die maximal mögliche Anzahl der Schlüssel für das Schloss sinkt.

-  Pro Schloss sind durch Erweiterungsfunktionen ("5 Mehrschlüssel") maximal 600 Schlüssel möglich.
-  Wenn Sie Fernbedienungstasten für ein Schloss nutzen, verringert sich die maximal mögliche Anzahl der Schlüssel für dieses Schloss pro Taste um einen Schlüssel.

Wie ist die Reichweite einer Funk-Fernbedienung?

Die Reichweite von Funk-Fernbedienungen hängt von verschiedenen Faktoren ab:

- Die Umgebung des Schlosses (Baumaterialien von Türen und Wänden etc.)
- Die Umgebung der Funk-Fernbedienung (wie sie gehalten wird, ob Sie draußen oder drinnen verwendet wird etc.)
- Der Umgebung zwischen Schloss und Funk-Fernbedienung (Türen und Wände zwischen beiden, weitere Funksignale in der Umgebung, die die Kommunikation stören können, etc.)

3 Batterien

3.1 Benötigte Batterie

Die Funk-Fernbedienung wird mit bereits eingelegter **CR1632-Lithium-Batterie** geliefert.

3.2 Batterieverbrauch

Der Batterieverbrauch ist abhängig von der Nutzung. Bei normalen Gebrauch hält die Batterie mehrere Jahre.

3.3 Batteriewechsel

Sollte die Batterie gewechselt werden müssen, können Sie sich an den CES Service wenden oder die Batterie selbst wechseln.

1. Lösen Sie die Schraube auf der Rückseite Funk-Fernbedienung mit einem TORX TX6-Schraubendreher und öffnen Sie das Gehäuse.
2. Heben Sie die Platine vorsichtig hoch und entfernen Sie die alte Batterie.
3. Legen Sie eine neue CR1632-Lithium-Batterie ein und setzen Sie die Platine wieder ein.
4. Schließen Sie das Gehäuse und ziehen Sie die Schraube wieder fest.

Die Batterie ist nun gewechselt.

3.4 Batterieentsorgung

Siehe "[Entsorgung](#)" auf Seite 17.

4 Verwaltung

-  Für die Verwaltung von Fernbedienungen benötigen Sie einen Eigentümer-Account. Details finden Sie in der [Anleitung der CESeasy Webplattform](#).

4.1 Hinzufügen von Fernbedienungen

Ihre Rolle:  Schlosseigentümer

1. Loggen Sie sich auf www.myceseasy.eu in Ihren Eigentümer-Account ein.
2. Klicken Sie auf den Tab "Meine Fernbedienungen".
Sie sehen Ihre bereits hinzugefügten Fernbedienungen in diesem Tab.
3. Klicken Sie auf "Hinzufügen".
4. Geben Sie die erforderlichen Daten ein.

Registrierungscode

Den Registrierungscode finden Sie auf der Rückseite der Funk-Fernbedienung.

Ausgabe an

Der Name desjenigen, an den Sie die Funk-Fernbedienung ausgegeben haben.

5. Klicken Sie auf "Fortsetzen".
Die Funk-Fernbedienung ist nun zu Ihrem Account hinzugefügt und wird Ihnen unter "Meine Fernbedienungen" angezeigt. Bevor Sie die Funk-Fernbedienung verwenden können, müssen Sie noch die Funktion ihrer Tasten festlegen.

4.2 Belegung der Tasten

Ihre Rolle:  Schlosseigentümer

Eine CESeasy Funk-Fernbedienung besitzt drei Tasten mit Symbolen: 

Sie können pro Taste ein Schloss, das gesteuert werden soll, und eine Funktion, die an diesem Schloss ausgelöst werden soll, festlegen.

1. Loggen Sie sich auf www.myceseasy.eu in Ihren Eigentümer-Account ein.
2. Klicken Sie auf den Tab "Meine Fernbedienungen".

Sie sehen Ihre bereits hinzugefügten Fernbedienungen in diesem Tab.

3. Klicken Sie bei der gewünschten Funk-Fernbedienung auf "Optionen".

4. Legen Sie für die verschiedenen Tasten fest, welches Schloss gesteuert werden soll und welche Funktion durch die Taste ausgelöst werden soll.

keine	Keine Funktion für diese Taste
öffnen	Öffnet die Tür
schließen	Verschließt die Tür
verriegeln	Aktiviert den Modus Nachtverriegelung
	 Beachten Sie dazu die Hinweise zum "Verwaltung" auf der vorherigen Seite.
nicht stören AN	Aktiviert den Privacy-Mode (siehe "Verwaltung" auf der vorherigen Seite)
nicht stören AUS	Deaktiviert den Privacy-Mode

5. Klicken Sie auf "Speichern".

Die Einstellungen sind nun in der Webplattform gespeichert, aber noch nicht in das Schloss übertragen.

 Wichtig: Die Änderungen müssen noch über die CESeasy App in das Schloss übertragen werden. Sie können warten, bis dies beim alltäglichen Gebrauch geschieht oder die Änderungen direkt selbst übertragen (s.u.).

 Falls Sie die Tasten mit verschiedenen Schlössern belegt haben, müssen Sie die Änderungen in jedes der Schlösser übertragen.

Um Änderungen in ein Schloss zu übertragen:

1. Öffnen Sie die CESeasy App.

2. Erneuern Sie die Schlüssel in Ihrer App, indem Sie im Menü auf "Schlüssel erneuern" klicken.

 Das Erneuern der Schlüssel sorgt dafür, dass die aktuellen Einstellungen für das Schloss aus der Webplattform in die CESeasy App übertragen werden.

3. Um die Änderungen zu übertragen, öffnen oder schließen Sie das Schloss einmal.

 Wenn mehrere Schlösser von den Änderungen betroffen sind, müssen Sie **jedes** der Schlösser einmal öffnen oder schließen.

Die Änderungen sind nun in das Schloss übertragen.

-  Wenn Sie ein Schloss nicht für die Belegung der Tasten auswählen können, ist die Funktion "Schlossverwaltung" für dieses Schloss abgelaufen, siehe "[Bedeutung der Funktion "Schlossverwaltung" für Fernbedienungen](#)" auf der nächsten Seite.

4.3 Löschen von Fernbedienungen

Ihre Rolle:  Schlosseigentümer

1. Loggen Sie sich auf www.myceseasys.eu in Ihren Eigentümer-Account ein.

2. Klicken Sie auf den Tab "Meine Fernbedienungen".

Sie sehen Ihre bereits hinzugefügten Fernbedienungen in diesem Tab.

3. Klicken Sie bei der gewünschten Fernbedienung auf "Optionen".

Es öffnet sich das Fenster "Fernbedienung".

4. Klicken Sie auf "Löschen".

5. Bestätigen Sie die Sicherheitsnachfrage mit "Fortsetzen".

Die Funk-Fernbedienung ist nun aus Ihrem Account, aber noch nicht aus dem Schloss gelöscht.

 Wichtig: Um das Löschen wirksam zu machen, müssen die Änderungen noch über die CESeasy App in das Schloss übertragen werden. Sie können warten, bis dies beim alltäglichen Gebrauch geschieht oder die Änderungen direkt selbst übertragen (s.u.).

 Falls Sie mehrere Schlösser mit der Fernbedienung gesteuert haben, müssen Sie die Änderungen in jedes der Schlösser übertragen.

 Falls die Fernbedienung noch in anderen Accounts hinzugefügt war, ist sie aus diesen Accounts *nicht* gelöscht.

Um Änderungen in ein Schloss zu übertragen:

1. Öffnen Sie die CESeasy App.

2. Erneuern Sie die Schlüssel in Ihrer App, indem Sie im Menü auf "Schlüssel erneuern" klicken.

 Das Erneuern der Schlüssel sorgt dafür, dass die aktuellen Einstellungen für das Schloss aus der Webplattform in die CESeasy App übertragen werden.

3. Um die Änderungen zu übertragen, öffnen oder schließen Sie das Schloss einmal.

 Wenn mehrere Schlösser von den Änderungen betroffen sind, müssen Sie **jedes** der Schlösser einmal öffnen oder schließen.

Die Änderungen sind nun in das Schloss übertragen.

4.4 Fernbedienungen und Organisationsmanagement

Fernbedienungen können nicht an Organisationen ausgegeben werden. Das heißt, dass eine Fernbedienung nicht als Organisationsschlüssel fungieren kann. Es spielt daher keine Rolle, ob das Schloss, das Sie mit einer Funk-Fernbedienung steuern, die Funktion "Schlüssel an Organisation" besitzt oder nicht.

4.5 Fernbedienungen und Gebäudemanagement

Fernbedienungen sind vom Gebäudemanagement ausgeschlossen. Wenn Sie ein privates Schloss mit einer Fernbedienung steuern, steuern Sie daher nur dieses Schloss und nicht die freigegebenen Schlösser des Gebäudes.

Beispiel: Ihr Haustürschloss befindet sich als privates Schloss in einem Gebäude. Das Eingangstürschloss befindet sich im selben Gebäude als freigegebenes Schloss. Dadurch geben Sie mit einem Schlüssel für Ihr Haustürschloss automatisch auch immer einen Schlüssel für das Eingangstürschloss aus. Wenn Sie Ihr Haustürschloss mit einer Funk-Fernbedienung steuern, steuern Sie hingegen *nur* Ihr Haustürschloss, das Eingangstürschloss können Sie *nicht* steuern.



4.6 Bedeutung der Funktion "Schlossverwaltung" für Fernbedienungen

 Die Funktion "Schlossverwaltung" ist im Lieferzustand von CESeasy Schlössern bereits enthalten.

Durch die Funktion "Schlossverwaltung" können Sie Ihr Schloss 5 Jahre lang in der Webplattform uneingeschränkt verwalten. Sie können durch den Erwerb einer weiteren Funktion "Schlossverwaltung" den Zeitraum erneut um fünf Jahre verlängern.

Wenn die "Schlossverwaltung" abgelaufen ist, wird die Verwaltung des Schlosses eingeschränkt:

- Sie können Schlüssel für das Schloss nicht mehr ausgeben, sondern nur noch einnehmen.
(Vor Ablauf der Frist ausgegebene Schlüssel bleiben erhalten)

- Die Tasten einer Funk-Fernbedienung können nicht mehr mit dem Schloss belegt werden.
(Vor Ablauf der Frist belegte Tasten bleiben erhalten)
 - Falls kein Schloss in Ihrem Account mehr die Funktion "Schlossverwaltung" besitzt, können Sie keine Funk-Fernbedienungen mehr hinzufügen.
(Vor Ablauf der Frist hinzugefügte Fernbedienungen bleiben erhalten)
-  Die "Schlossverwaltung" gilt pro Schloss.
-  Die Zeit fängt ab der ersten Registrierung des Schlosses an abzulaufen. Wenn Sie ein Schloss löschen, bleibt die Funktion für das Schloss aktiviert und die Zeit läuft weiter. Wird das Schloss erneut registriert, wird es mit seiner Restlaufzeit zum Account hinzugefügt.
-  Wenn Sie für ein Schloss die Funktion "5 Mehrschlüssel" aktiviert haben, können Sie diese Schlüssel nur innerhalb der Ablauffrist für dieses Schloss ausgeben und einziehen. Die Mehrschlüssel verlängern die Ablauffrist nicht.

5 Bedienung

Mit einer Funk-Fernbedienung können Sie Motorzylinder oder Türsteuerungen ohne die CESeasy App steuern.

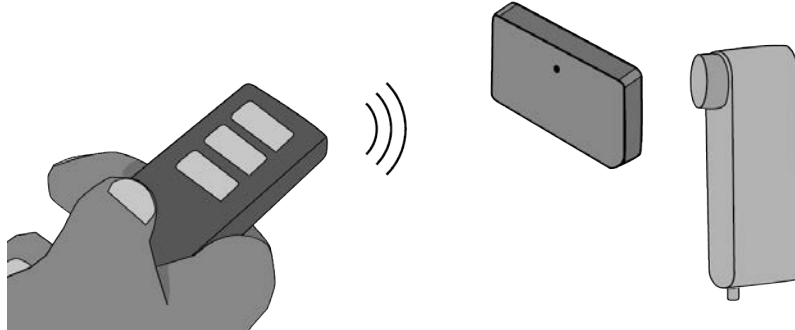

Begeben Sie sich in die Nähe des Schlosses und drücken Sie eine der Tasten. Welche Taste welche Funktion hat, wird im Eigentümer-Account, in dem sich das Schloss befindet, festgelegt.

Folgende Funktionen sind möglich:

- Öffnen und Schließen
- Modus Nachtverriegelung aktivieren (siehe "[Modus Nachtverriegelung](#)" unten)
- Privacy-Mode aktivieren (siehe "[Privacy-Mode](#)" auf der gegenüberliegenden Seite)
- Privacy-Mode deaktivieren

5.1 Modus Nachtverriegelung

Im Modus Nachtverriegelung verriegelt der Motorzylinder die Tür und eine manuelle Öffnung ist nicht mehr möglich. Wenn jemand versucht, den Drehknopf in Richtung "Öffnen" zu drehen, hält der Motorzylinder dagegen und dreht mit Kraft in Richtung "Schließen". Die Nachtverriegelung dient als einbruchhemmende Methode, um zu verhindern, dass jemand z.B. von außen durch den Briefschlitz den Drehknopf des Motorzylinders drehen kann.

 Der Modus Nachtverriegelung wird wieder deaktiviert, wenn das Schloss mit einer Fernbedienung oder der CESeasy App geöffnet wird.

 Im Modus Nachtverriegelung benötigen Sie zwangsläufig eine Fernbedienung oder die CESeasy App, um die Tür öffnen zu können. Dies kann in Notsituationen zu lebensgefährlichen Situationen führen!

 Beachten Sie alle Vorgaben zu Fluchtwegen und Brandschutz (z.B. dürfen bestimmte Türen nicht verriegelt werden), bevor Sie den Modus Nachtverriegelung aktivieren.

-  Im Modus Nachtverriegelung verhindert der Motor das manuelle Drehen des Knaufs, indem er gegen die Drehbewegung steuert. Dies belastet die Batterien stark, daher entleeren sich Batterien im Modus Nachtverriegelung unter Umständen schneller.

5.2 Privacy-Mode

Wenn der Privacy-Mode aktiviert ist, kann das Schloss nicht mehr von Mitarbeitern einer Organisation geöffnet werden. Es können nur noch Schlüssel das Schloss öffnen, die Sie direkt an Personen vergeben haben.

Beispiel: Sie haben einen Schlüssel an eine Pflegeorganisation gegeben, die den Schlüssel an mehrere Mitarbeiter weitergibt. Zwei weitere Schlüssel haben Sie Ihren Kindern gegeben. Wenn Sie den Privacy-Mode aktivieren, können die Mitarbeiter der Pflegeorganisation Ihr Schloss nicht mehr öffnen. Ihre Kindern hingegen können das Schloss weiterhin öffnen, da diese den Schlüssel direkt von Ihnen erhalten haben.

-  Das Schloss kann im Privacy-Mode weiterhin manuell und per Funk-Fernbedienung geöffnet werden.

6 Technische Daten

6.1 Ausstattungsmerkmale

CESeasy Funk-Fernbedienung	
Artikelnummer	347103V
Abmessungen	63 mm x 25 mm x 11/15 mm
Material	ABS
Stromversorgung	
Batterien	1 x austauschbare CR1632-Lithium-Batterie. Die Batterie ist bereits eingelegt.
RF-Transceiver	
RF-Transceiver	868 MHz
Verschlüsselung	AES128
Tasten und Funktionen	
Tasten und Funktionen	3 Tasten (Funktion über die CESeasy Webplattform programmierbar)
Kompatibilität	
Geräte	Kompatibel zu CESeasy Motorzylindern und Türsteuerungen
Tests und Bescheinigungen	
CE-Zeichen	NEN EN 300330-02, NEN EN 301489-03

6.2 Abmessungen

Alle Maße in mm.

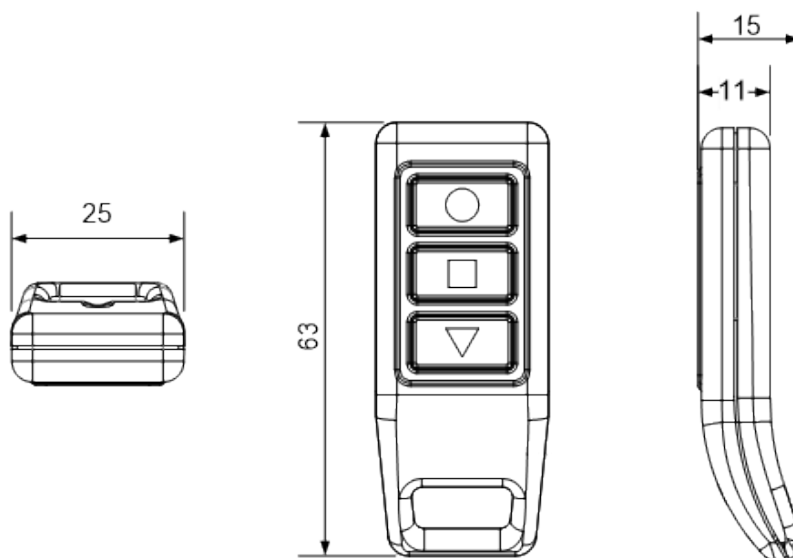

7 Entsorgung

7.1 Hinweise zur Entsorgung

Gerät

Jeder Verbraucher ist nach deutschem Elektro- und Elektronikgerätegesetz (ElektroG) verpflichtet, elektronische Altgeräte der getrennten Entsorgung zuzuführen. Die Entsorgung von Elektronikgeräten über den Hausmüll ist verboten. Altgeräte können unentgeltlich bei den öffentlichen Sammelstellen Ihrer Gemeinde abgegeben werden. Sie können das Gerät auch an die C.Ed. Schulte GmbH Zylinderschlossfabrik zurückgeben. Bitte beachten Sie, dass Rücksendungen ausreichend frankiert sein müssen.



Das Symbol mit der durchkreuzten Mülltonne bedeutet: Elektro-Altgeräte dürfen nicht in den Hausmüll.

Elektronikgeräte enthalten eine Vielzahl von Stoffen und Materialien. Werden Elektro- und Elektronik-Altgeräte (EAG) nicht sachgerecht entsorgt, kann es aufgrund der zum Teil noch enthaltenen Schadstoffe zu Umwelt- und Gesundheitsrisiken kommen. Zudem können über die sachgerechte Entsorgung Wertstoffe zurückgewonnen und wiederverwertet werden, was einen wesentlichen Beitrag zur Schonung der natürlichen Ressourcen darstellt.

Batterien

Jeder Verbraucher ist nach deutschem Batteriegesetz (BattG) zur Rückgabe von ge- und verbrauchten Batterien verpflichtet. Eine Entsorgung über den Hausmüll ist verboten. Alte Batterien können unentgeltlich bei den öffentlichen Sammelstellen Ihrer Gemeinde oder lokalen Händlern, die dem Gemeinsamen Rücknahmesystem angeschlossen sind, abgegeben werden. Sie können von CES gelieferte Batterien auch nach Gebrauch an die C.Ed. Schulte GmbH Zylinderschlossfabrik zurückgeben. Bitte beachten Sie, dass Rücksendungen ausreichend frankiert sein müssen.

Altbatterien enthalten möglicherweise Schadstoffe oder Schwermetalle, die Umwelt und Gesundheit schaden können. Batterien werden wiederverwertet, sie enthalten wichtige Rohstoffe wie Eisen, Zink, Mangan oder Nickel.



Das Symbol mit der durchkreuzten Mülltonne bedeutet: Batterien und Akkus dürfen nicht in den Hausmüll. Unter dem Symbol können sich zusätzlich die chemische Bezeichnung der enthaltenen Schadstoffe finden, zum Beispiel:

- (Pb) Blei
- (Cd) Cadmium
- (Hg) Quecksilber



Am GRS-Logo ("Gemeinsames Rücknahme System") erkennen Sie Sammelstellen für Batterien und Akkus.

Verpackung

Die Verpackungen der OMEGA FLEX Komponenten werden aus umweltfreundlichen, wiederverwendbaren Materialien hergestellt. Im Einzelnen sind dies:

- Außenverpackungen und Einlagen aus Pappe
- Einlagen und Schutzfolien aus Polyethylen (PE)



Bitte entsorgen Sie die Verpackung umweltfreundlich durch Abfalltrennung.

8 Index

A

Abmessungen 16

Account-Arten 3

B

Batterien 8

 Batteriewechsel 8

 Sicherheitshinweise 3

E

EU-Konformitätserklärung 4

F

Funk-Fernbedienung

 hinzufügen 9

 löschen 11

 Tasten belegen 9

G

Gebäudemanagement 12

K

Konformitätserklärung 4

M

Modus Nachtverriegelung 14

N

Nachtverriegelung 14

Nicht stören AN/AUS 15

O

Organisationsmanagement 12

P

Privacy-Mode 15

S

Sicherheitshinweise 3



C. Ed. Schulte GmbH
Zylinderschlossfabrik

Friedrichstraße 243

D-42551 Velbert

☎ +49 2051 204 0

☎ +49 2051 204 229

✉ info@ces.eu

CESnederland B.V.

Lage Brink 9

NL-7317 BD Apeldoorn

☎ +31 55-52 66 89 0

☎ +31 55-52 66 89 9

✉ infonl@ces.eu

CESfrance SARL

8 Impasse Charles Petit

F-75011 Paris

☎ +33 1 44 87 07 56

☎ +33 1 43 07 35 78

✉ info@fr.ces.eu

CESitalia srl

V. d. vecchie Fondamenta, 4

Straße d. A. Gründungen 4

I-39044 Egna / Neumarkt (BZ)

☎ +39 0471 812 294

☎ +39 0471 812 294

✉ info@it.ces.eu

CESrom srl.

Str. Metalurgistilor 3 D

RO-550137 Sibiu

☎ +40 269-206 00 2

☎ +40 269-206 00 5

✉ info@ro.ces.eu

United Kingdom

CES Security Solutions Ltd.

Unit 4 Kendon Business Park

Maritime Close, Medway City Estate

Rochester, Kent ME2 4JF

☎ +44 1 634713369

☎ +44 1 634786833

✉ info@uk.ces.eu

Middle East

A.G.P Advanced German Products LLC

PO Box 102761

UAE Dubai

☎ +971 4 885 7050

☎ +971 4 369 7051

☎ +971 4 390 8935

✉ info@agp-dubai.com

Austria

César A. Cárcamo

Büro: Wiener Bundesstrasse 33

A-4050 Traun

☎ +43 660-73 20 311

☎ +43 732-21 00 22 2681

✉ office@ces.at

Belgium

Locking Systems

Guy Lambrechts

Van Haefthenlaan 10

BE-2950 Kapellen

☎ +32 497 946267

✉ guy.lambrechts@lockingsystems.be

Spain

Benidorm Locks S.L.

Av. Marina Baixa s / n

Partida Torrent

ES-03530 La Nucia, Alicante

☎ +34 96 689 79 79

☎ +34 96 689 79 78

✉ info@benidormlocks.com